

車載トイレ／圧送ポンプ／仮設トイレ © 日野興業株式会社

http://www.hinokogyo.co.jp/

(標準価格：円)

2015年8月現在

ポリエチレン製小型車載トイレ

●価格はお問い合わせ下さい



道路交通法遵守！小型で軽量なので、軽トラックに積載できます。電光掲示板や他の資材との相積みも可能。エコノミーで効率的です。



W850×D1125×H1746 (使用時 H2090)

- NETIS認定品番号：KT-130107-A
- 新技術名称：小型車載トイレ「のせるくん」

現在市販されている一般的な軽トラック用の電光掲示板も同時に積載できます



●価格はお問い合わせ下さい



粉碎圧送式トイレとは

し尿や紙を一定量溜めてから粉碎し、汚物を排水溝まで圧送する方式のトイレです。いままで水洗トイレが設置できなかった場所にも設置を可能にします。

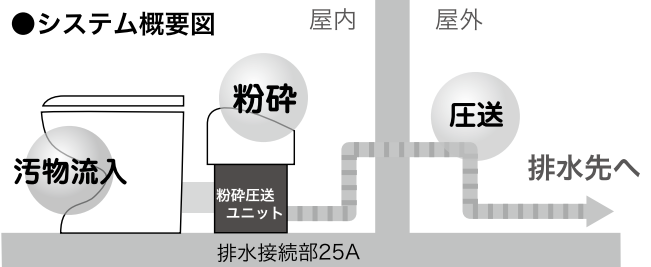

●システム概要図

立ち上げ 0mの場合：最大30m (内径φ19)
立ち上げ2.5mの場合：最大10m

排水マスまで距離がある場所

逆勾配がある場所

高さに制限がある場所

こんな場所に最適です！

GXトイレ (高密度ポリエチレン製) (水洗・簡易水洗・非水洗)

GX-ACP (簡易水洗和式)

価格298,000円



W850×D1590

省電力LED
センサーライト



自閉式ドア



安心・安全なGXGロック



水洗架台
H250

価格26,000円

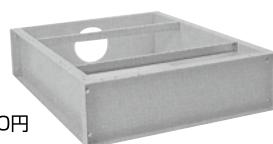

WS
(水洗洋式)
価格268,000円



BS
(水洗男子用)
価格196,000円



AS
(水洗和式)
価格286,000円



W850×D1125

※水洗式は別途水洗架台もしくは基礎が必要となります。

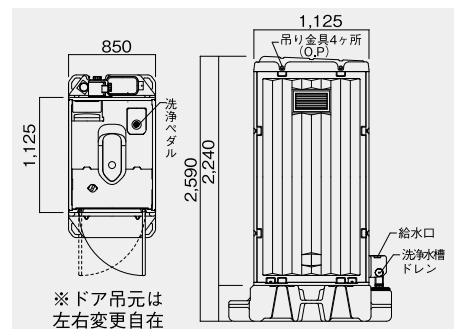

※ドア吊元は左右変更自在

※掲載の製品は予告なく仕様変更や廃番となる場合がございます

パイプ・継手

バルブ

計器計測

配管関連

排水・鋳鉄

ポンプ・ろ過機

タンク・給水装置

浄化槽・トイレ

機械工具

付録

トイレ

◎ 日野興業株式会社

http://www.hinokogyo.co.jp/
 (標準価格：円)
 2015年8月現在

パイプ・継手

バルブ

計器計測

配管関連

排水・鋳鉄

ポンプ・ろ過機

タンク・給水装置

浄化槽・トイレ

機械工具

付録

パブリック (アルミウレタンパネル製) (水洗・簡易水洗・非水洗)

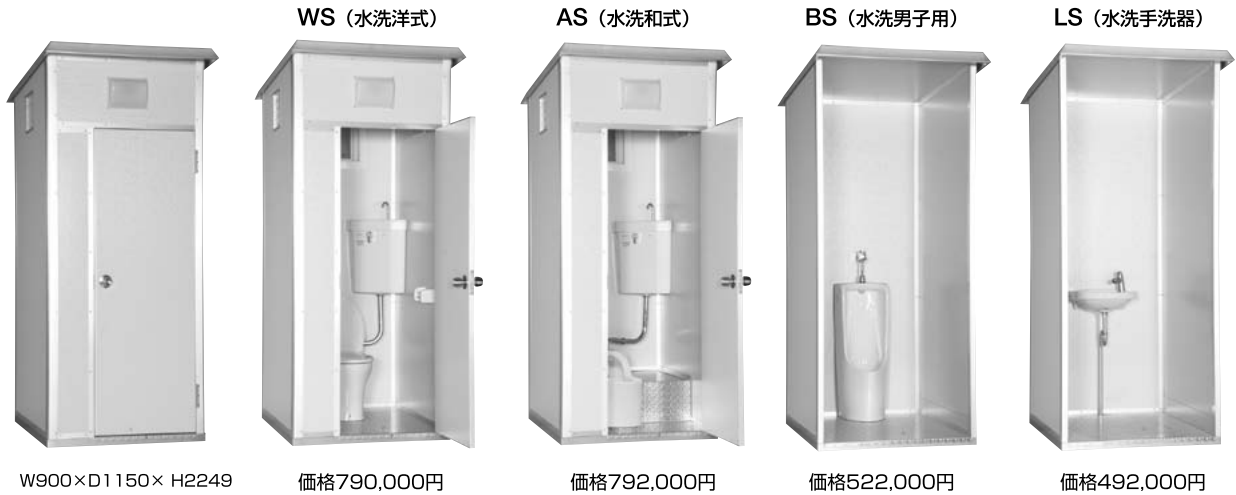

W900×D1150× H2249

価格790,000円

価格792,000円

価格522,000円

価格492,000円



大屋根目隠しタイプ

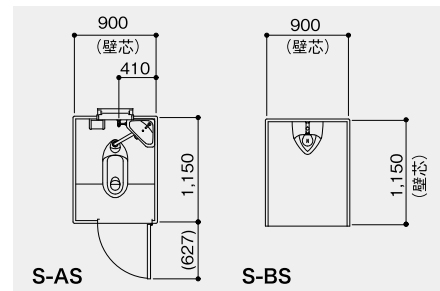
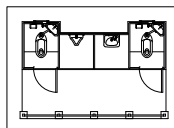

ユニパール (アルミ複合板製) (水洗・簡易水洗・非水洗)



W906×D1172× H2227

価格432,000円

価格434,000円

価格232,000円

価格232,000円

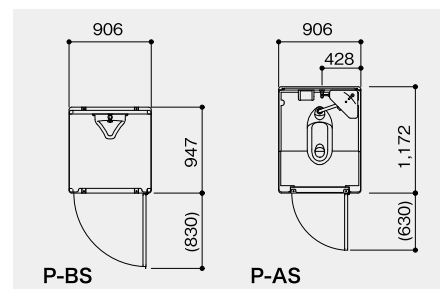

※掲載の製品は予告なく仕様変更や廃番となる場合がございます

バス/シャワーユニット・シンク

◎ 日野興業株式会社

http://www.hinokogyo.co.jp/
 (標準価格：円)
 2015年8月現在

屋外型バスユニット NB-1515 (FRP製)



価格636,000円
 (完成品・給湯器別途)

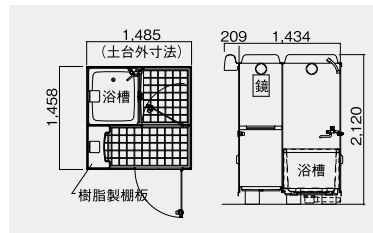

現場組立式バスユニット SPB (スチール製)

SPB-10



価格630,000円
 (完成品・浴槽無)

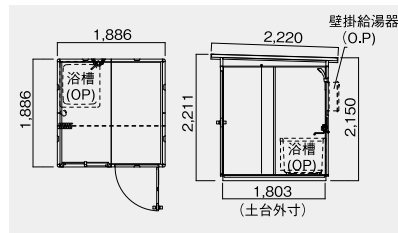

SPB-05



価格488,000円
 (完成品・浴槽無)

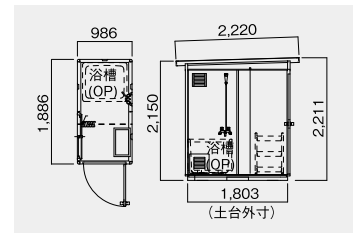

ユニシンク

1槽式 (ステンレス製)



価格59,000円
 W600×D575

2槽式 (ステンレス製)



価格84,000円
 W1200×D575

3槽式 (ステンレス製)



価格111,000円
 W1800×D575

全槽式 (ステンレス製)



価格111,000円
 W1595×D530

全槽式 (亜鉛メッキ製)



価格86,000円
 W1595×D530

全槽式 (FRP製)



価格106,000円
 W1580×D540

ステンレスシンク (ステンレス製) ※指定寸法で製作致します

1槽式 (15サイズ)



価格65,000円
 W600×D450

2槽式 (13サイズ)



価格146,000円
 W1200×D600

3槽式 (8サイズ)



価格200,000円
 W1800×D600

※掲載の製品は予告なく仕様変更や廃番となる場合がございます

パイプ・継手
 バルブ
 計器計測
 配管関連
 排水・鋳鉄
 ポンプ・ろ過機
 タンク・給水装置
 浄化槽・トイレ
 機械工具
 付録

集合型トイレ・多機能トイレ

◎ 日野興業株式会社

http://www.hinokogyo.co.jp/
 (標準価格：円)
 2015年8月現在

集合型トイレ・シャワーミレニ

オールインワンの集合型トイレハウスや
 ガードマンボックス
 工場にて完成した状態で出荷いたします。
 建築基準法に準拠し、建築確認申請を
 クリアする安心の鉄骨構造体。



●価格はお問い合わせ下さい

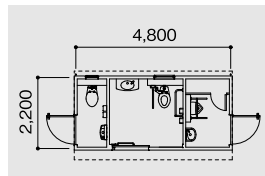

多機能トイレや身障者用トイレにも
 対応しております。

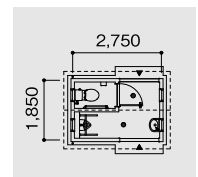
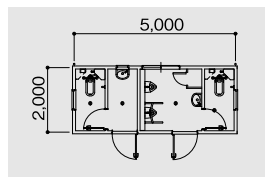
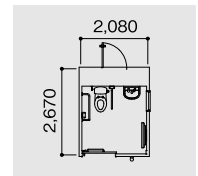

レンタルにも対応しております。詳細はお問い合わせ下さい。



各種トイレ・シンク・バスユニット等



※掲載の製品は予告なく仕様変更や廃番となる場合がございます